

# AUFBAUANLEITUNG

  
stabilezelte.de

## ASSEMBLY INSTRUCTION



### GIANT PROFESSIONAL PVC

5x6m/5x8m/5x10m/5x12m





**Deutsch** .....4

Bitte lesen Sie die Warn- und Aufbauhinweise vor dem Aufbau des Zeltens sorgfältig durch. Beachten Sie die Pflegehinweise für eine langlebige Nutzung.

**English** ..... 20

Please read the warning and assembly instructions carefully before setting up the tent. Follow the care instructions for long-lasting use.

## **Herzlichen Glückwunsch zum Kauf Ihres stabilen Zelt!**

Wir freuen uns Sie, in unserer Welt der stabilen Zelte begrüßen zu dürfen. Überzeugen Sie sich selbst von unserer langjährigen Erfahrung und hoher Kundenzufriedenheit. Denn mit uns erwerben Sie nicht nur ein Zelt: Wir sind Ihr Regenschirm bei schlechtem Wetter, Ihr Sonnenschutz an heißen Tagen und Ihre Lagerfläche, wenn es mal wieder eng wird. Damit Sie sich an Ihrem Zelt lange Zeit erfreuen können, empfehlen wir Ihnen, nachstehende Hinweise sorgfältig zu beachten. Bitte lesen Sie die Aufbauanleitung vor der Nutzung Ihres Zeltes aufmerksam durch. Sie können diese auch downloaden unter **[Stabilezelte.de/Aufbauanleitungen](https://www.stabilezelte.de/Aufbauanleitungen)**.

Unser Name ist Programm, jedoch stoßen auch stabile Zelte an Ihre Grenzen. Aus diesem Grund werden keine Garantien bei schlechten Witterungsverhältnissen, wie z.B. schwerer Schneefall oder starker Wind übernommen. Bitte verfolgen Sie stets den Wetterbericht, um im Bedarfsfall das Zelt rechtzeitig zu sichern und/oder abzubauen. Jedes Bundesland hat unterschiedliche Vorschriften für das Errichten von mobilen Bauten (Zelten). Ob Genehmigungen für Ihre Nutzungszwecke erforderlich sind, erfahren Sie bei Ihrer örtlichen Behörde.

# WARNHINWEISE

Alle Planen müssen mindestens 24 Stunden vor dem Aufbau bei Raumtemperatur gelagert werden. Das Material wird dadurch agiler und vereinfacht somit den Aufbau. Andernfalls kann es zu Bruchstellen an den gefalteten Stellen kommen. Beim Einsatz geeigneter Heizgeräte (Auskunft hierzu im Fachhandel) ist ein Abstand von mindestens 1,2 Metern zu jeglichem Planenmaterial einzuhalten. Sie sollten auf keinen Fall offenes Feuer und Heizgeräte mit offener Flamme im Zelt verwenden.

Der Aufbauer des Zeltes ist verantwortlich für die angemessene Sicherung. Die Verankerung muss regelmäßig geprüft werden, um stets die Sicherheit des Zeltes zu gewährleisten, Schäden am Zelt vorzubeugen und Dritte zu schützen. Spanngummis sind Verschleißteile, die bei regelmäßiger oder längerer Nutzung erneuert werden müssen. Diese finden Sie als Zubehörartikel in unserem Onlineshop.

# WARNHINWEISE

PE (Polyethylen)-Planen sind für die gelegentliche Nutzung über mehrere Wochen geeignet. Bei einer längeren Nutzung über mehrere Monate empfehlen wir PVC-Planen zu erwerben. PVC-Material hält einer höheren UV-Belastung stand und Sie profitieren von einer strapazierfähigeren Materialbeschaffenheit.

PE -Planen halten Temperaturen von bis zu -5 °C und Professional PVC-Planen von bis zu - 20 °C stand.

Bitte tragen Sie beim Aufbau des Zeltes festes Schuhwerk, da das Metall scharfe Kanten haben kann!

Bei Schneefall muss unbedingt darauf geachtet werden, dass der Schnee regelmäßig und zeitnah von der Dachplane entfernt wird. Gleiches gilt nach starken Regenfällen oder bei Belastung durch andere Gegenstände.

Bewahren Sie Kleinteile für Kinder unzugänglich auf.

# VOR DEM ERSTEN GEBRAUCH







Prüfen Sie die Lieferung anhand der beiliegenden Teileliste auf Vollständigkeit. Achten Sie darauf, dass der Untergrund für den Aufbau Ihres Zeltes geeignet ist. Folgen Sie bitte ausschließlich den einzelnen Schritten der Aufbauanleitung. Nutzen Sie das mitgelieferte Befestigungsmaterial zur Sicherung des Zeltes.

## **Reinigung und Aufbewahrung**

Benutzen Sie bitte keine aggressiven Reinigungsmittel. Reinigen Sie Ihr Zelt mit einer milden Lauge, lauwarmem Wasser und einem feuchten Schwamm\*. Das Zelt sollte nicht im nassen Zustand eingelagert werden, um Schimmelbildung zu vermeiden. Achten Sie beim Abbau auf die Teileliste und überprüfen Sie Ihr Zelt auf Vollständigkeit. Achten Sie beim Einlagern des Zeltes darauf, keine weiteren Gegenstände auf dem Zelt abzustellen, um Schäden zu vermeiden.

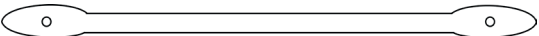
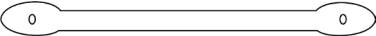

\*Verwenden Sie bitte keinen Schwamm mit Scheuervlies, da sonst das Planenmaterial irreparabel beschädigt werden könnte.

# TEILELISTE (1/4)



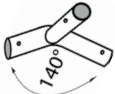
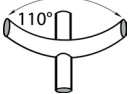
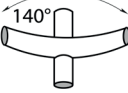
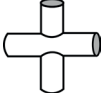
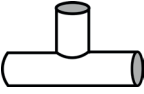

BEZEICHNUNG	TEIL	5x6 m	5x8 m	5x10 m	5x12 m
STANGE 1 (1170 mm)		16 Stk.	20 Stk.	24 Stk.	28 Stk.
STANGE 2 (1925 mm)		21 Stk.	28 Stk.	35 Stk.	42 Stk.
STANGE 3 (1225 mm)		8 Stk.	10 Stk.	12 Stk.	14 Stk.
STANGE 4 (440 mm)		4 Stk.	5 Stk.	6 Stk.	7 Stk.
STANGE 5 (1888 mm) (XXL VARIANTE 2488 mm)		8 Stk.	10 Stk.	12 Stk.	14 Stk.
STANGE 6 (1580 mm)		6 Stk.	6 Stk.	6 Stk.	6 Stk.
Verbinder 7 (110° 3 WEGE)		4 Stk.	4 Stk.	4 Stk.	4 Stk.

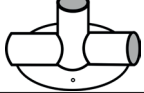
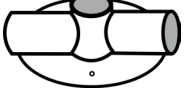

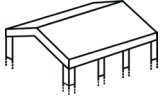
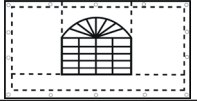
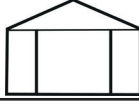
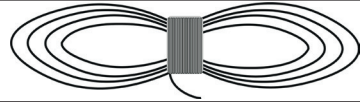

# TEILELISTE (2/4)

<b>Verbinder 8 (140° 3 WEGE)</b>		<b>2 Stk.</b>	<b>2 Stk.</b>	<b>2 Stk.</b>	<b>2 Stk.</b>
<b>Verbinder 9 (140° 4 WEGE)</b>		<b>2 Stk.</b>	<b>3 Stk.</b>	<b>4 Stk.</b>	<b>5 Stk.</b>
<b>Verbinder 10 (110° 4 WEGE)</b>		<b>4 Stk.</b>	<b>6 Stk.</b>	<b>8 Stk.</b>	<b>10 Stk.</b>
<b>Verbinder 11 (4 WEGE KREUZ)</b>		<b>4 Stk.</b>	<b>6 Stk.</b>	<b>8 Stk.</b>	<b>10 Stk.</b>
<b>Verbinder 12 (3 WEGE „T“)</b>		<b>4 Stk.</b>	<b>4 Stk.</b>	<b>4 Stk.</b>	<b>4 Stk.</b>
<b>Verbinder 13 (3 WEGE FUß)</b>		<b>4 Stk.</b>	<b>4 Stk.</b>	<b>4 Stk.</b>	<b>4 Stk.</b>
<b>Verbinder 14 (2 WEGE FUß „T“)</b>		<b>4 Stk.</b>	<b>6 Stk.</b>	<b>8 Stk.</b>	<b>10 Stk.</b>
<b>Verbinder 15 (2 WEGE FUß „T“)</b>		<b>4 Stk.</b>	<b>4 Stk.</b>	<b>4 Stk.</b>	<b>4 Stk.</b>

# TEILELISTE (3/4)

<b>DACHPLANE</b>		<b>1 Stk.</b>	<b>1 Stk.</b>	<b>1 Stk.</b>	<b>1 Stk.</b>
<b>SEITENWAND</b>		<b>6 Stk.</b>	<b>8 Stk.</b>	<b>10 Stk.</b>	<b>12 Stk.</b>
<b>GIEBELWAND</b>		<b>2 Stk.</b>	<b>2 Stk.</b>	<b>2 Stk.</b>	<b>2 Stk.</b>
<b>ABSPANNSEIL</b>		<b>4 Stk.</b>	<b>4 Stk.</b>	<b>4 Stk.</b>	<b>4 Stk.</b>
<b>SPIRALERDHAKEN</b>		<b>4 Stk.</b>	<b>4 Stk.</b>	<b>4 Stk.</b>	<b>4 Stk.</b>
<b>STANGENERDHAKEN</b>		<b>12 Stk.</b>	<b>14 Stk.</b>	<b>16 Stk.</b>	<b>18 Stk.</b>
<b>PLANENERDHAKEN</b>		<b>36 Stk.</b>	<b>42 Stk.</b>	<b>48 Stk.</b>	<b>54 Stk.</b>
<b>HAKEN</b>		<b>8 Stk.</b>	<b>10 Stk.</b>	<b>12 Stk.</b>	<b>14 Stk.</b>

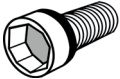
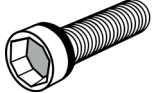
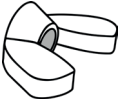
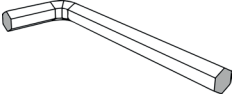
# TEILELISTE (4/4)

SCHRAUBE (M6 x10mm)		106 Stk.	132 Stk.	158 Stk.	184 Stk.
SCHRAUBE (M6 x 30mm)		16 Stk.	20 Stk.	24 Stk.	28 Stk.
FLÜGELMUTTER		16 Stk.	20 Stk.	24 Stk.	28 Stk.
INBUS		2 Stk.	2 Stk.	2 Stk.	2 Stk.
SPANNGUMMIS KURZ		26 Stk.	26 Stk.	26 Stk.	26 Stk.
SPANNGUMMIS LANG		136 Stk.	160 Stk.	184 Stk.	208 Stk.

# GARANTIE & KUNDENDIENST

Bitte beachten Sie, dass wir eine Gewährleistung vergeben, die sich auf den Auslieferungszustand der Ware bezieht. Für Schäden im Zuge der Nutzung oder durch äußere Einflüsse können wir leider keine Gewährleistung übernehmen.

Haben Sie Fragen zu unserem Produkt? Zögern Sie nicht uns zu kontaktieren!

Schreiben Sie einfach eine E-Mail an **info@stabilezelte.de** oder wählen Sie unsere Servicehotline unter **0611-73669790**.

# VOR DEM AUFBAU

Halten Sie Kinder während des Aufbaus fern. Kinder können Kleinteile verschlucken und beim unachtsamen Spielen mit der Plastikverpackung droht Erstickungsgefahr.

Wählen Sie einen geeigneten Ort für den Aufbau des Zeltes:

- Das Zelt muss auf einer ebenen, sicheren und windgeschützten Fläche aufgestellt werden
- Um Beschädigungen zu vermeiden, halten Sie genug Abstand zu spitzen Gegenständen, Bäumen, Gebäuden usw.
- Stellen Sie das Zelt nicht in der Nähe von offenen Feuerstellen auf.

# SCHRITT 1

Legen Sie die Stangen und Verbindungselemente gemäß Zeichnung auf dem Boden aus.

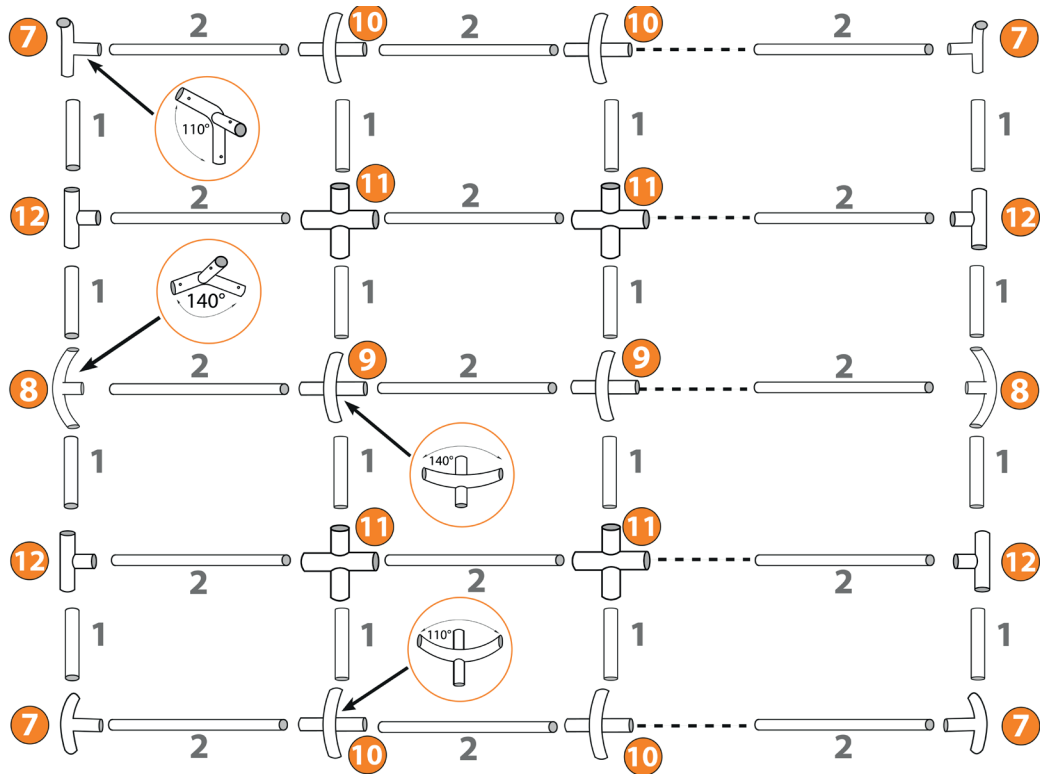

# SCHRITT 2

Stecken Sie die Dachkonstruktion des Zeltes wie abgebildet zusammen. Fixieren Sie alle Einzeteile mit den beiliegenden Schrauben. Stellen Sie sicher, dass alle Verbindungen eingerastet und fixiert sind. Ziehen Sie anschließend vorsichtig die Dachplane über das Gestell.

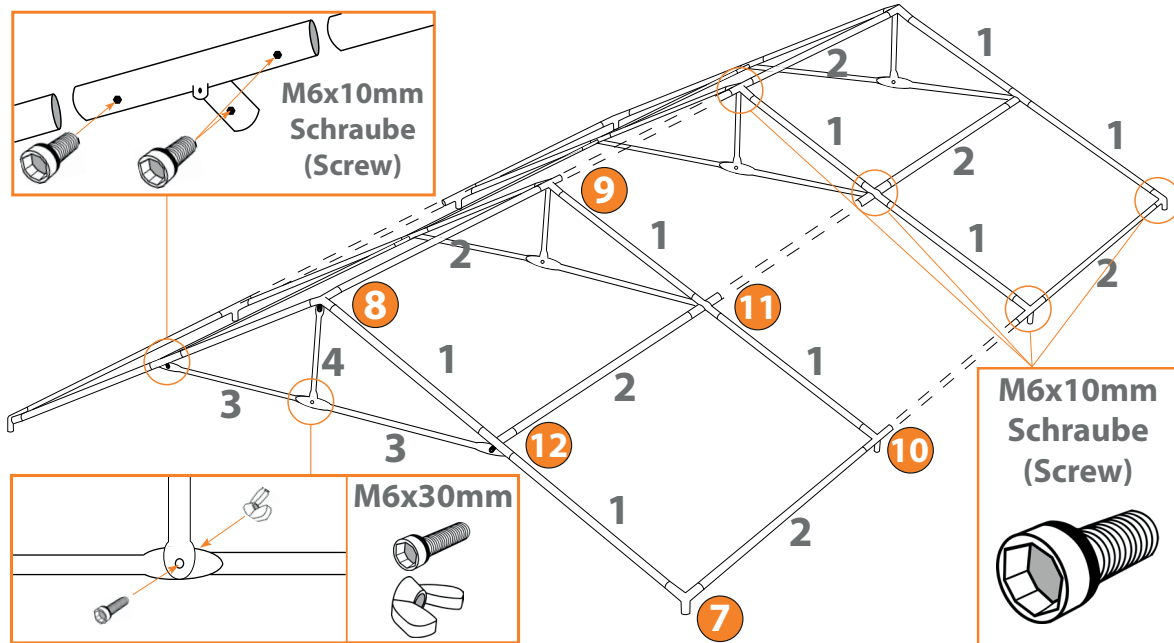

## SCHRITT 3

Heben Sie nun die Dachkonstruktion an einer Seite an und befestigen Sie die Standfußstangen (5). Je Standfußstange sollte eine Person anheben. Hängen Sie anschließend das Giebelteil ein. Daraufhin heben Sie die Konstruktion auf der anderen Seite ebenfalls an und befestigen die restlichen Standfußstangen.

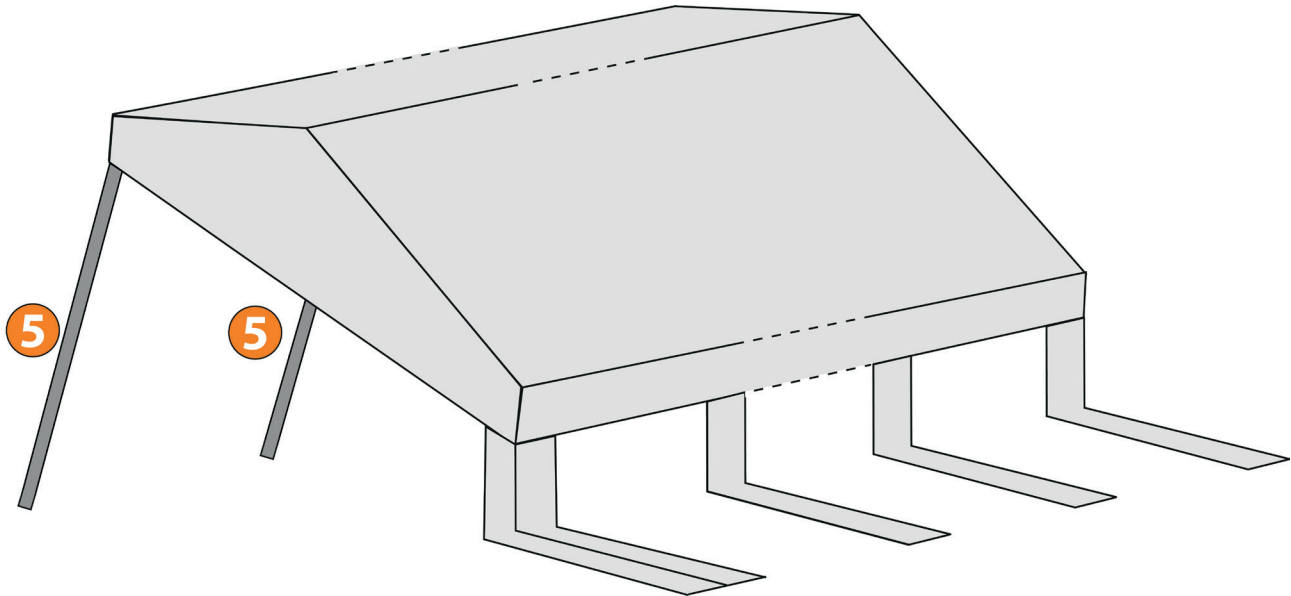



# SCHRITT 4

Befestigen Sie in diesem Schritt die Standfußstangen an den Grundrahmen. Nutzen Sie hierfür die Verbinder (13, 14, 15) sowie die Stangen (2, 6).

Mit den Stangenerdhaken können Sie nun das Gestänge am Boden befestigen. Die Haken nutzen Sie um die Seiten der Dachplane am unteren Teil der Standfußstangen zu sichern.

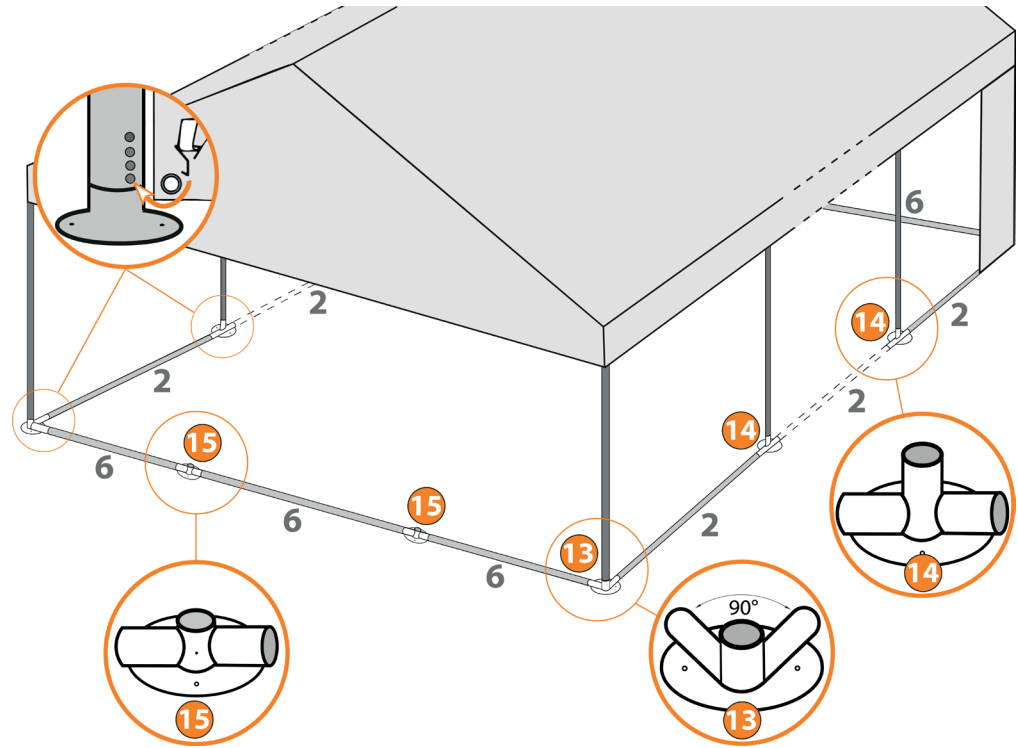

# SCHRITT 5

Befestigen Sie anschließend die Seitenteile mit den langen Spanngummis. Für das Giebelteil nutzen Sie die kurzen Spanngummis. Bei unseren XXL Modellen mit 260 cm Durchgangshöhe empfiehlt es sich eine Leiter für die Befestigung zu verwenden.

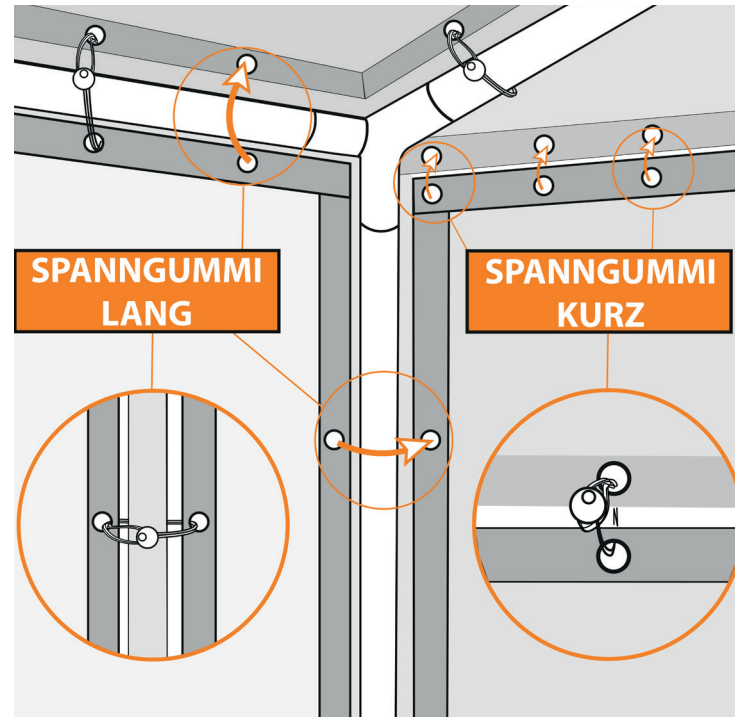

# SCHRITT 6

Fixieren Sie nun ebenfalls das Zeltgestänge mit den Abspannseilen. Hierfür binden Sie die Seile an den Eckverbindern (7) fest, führen die Seile durch die Öse an der Dachplane nach außen und befestigen das Seil mit Hilfe der Spiralerdhaken am Boden. Abschließend spannen Sie die Seiten- und Giebelwände mit den Planenerdhaken am Boden ab.

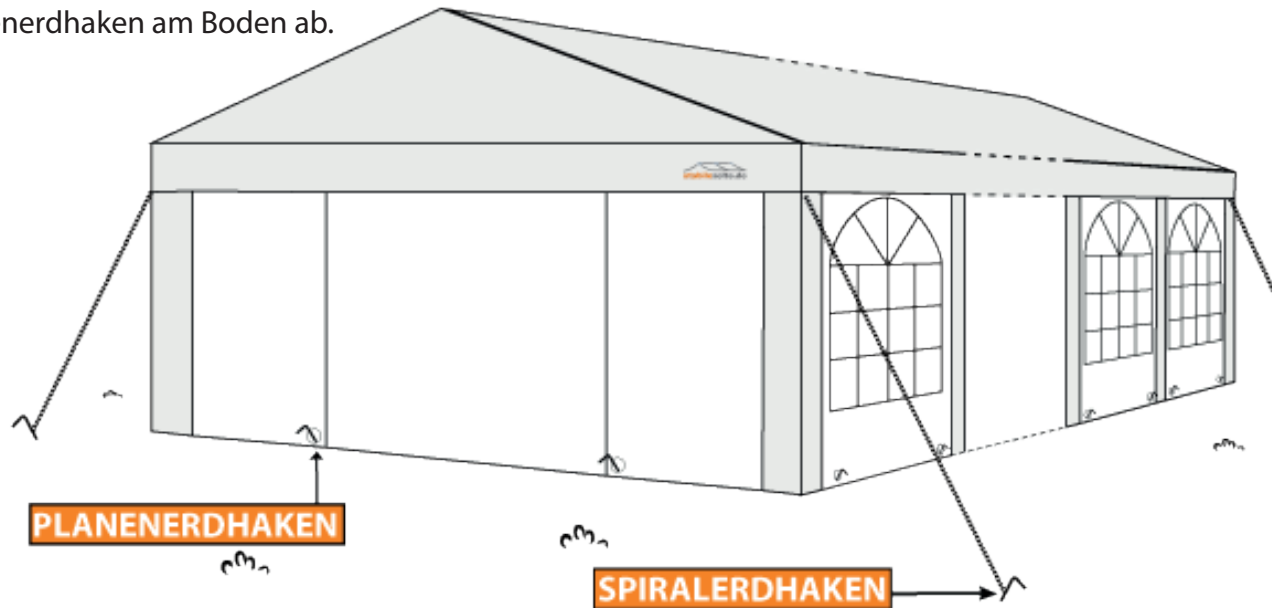

# ASSEMBLY INSTRUCTIONS AND WARNINGS

## **Congratulations on the purchase of your stable tent!**

We are glad to welcome you in our stable tents world. Convince yourself of our many years of experience and high customer satisfaction. With us you do not only acquire a tent we are your umbrella in bad weather, your sun protection on hot days and your storage area if it becomes again narrow. In order to enjoy your tent for a long time, we recommend that you carefully follow the instructions below. Please read the assembly instructions carefully before using your tent and keep them for later use. You can download the assembly instruction anytime from our website [stabilezelte.de/Aufbauanleitungen](http://stabilezelte.de/Aufbauanleitungen).

Even stable tents have their limits. For this reason no guarantees are taken over with bad weather conditions like e.g. heavy snowfall or strong wind. In such cases, please pay attention to the weather forecast in order to secure and/or dismantle the tent in time if necessary. Each country has regulations. Please contact your local authorities to find out whether any permits are required for your intended use.

# ASSEMBLY INSTRUCTIONS AND WARNINGS

All tarpaulins must be stored at room temperature for at least 24 hours before assembly. This makes the material more agile and thus simplifies assembly. Otherwise, cracks may occur at the folded points. When using suitable heaters (for information, contact your local dealer), keep a distance of at least 1.2 meters from any tarpaulin material. Under no circumstances should you use open fires or heaters with an open flame inside the tent.

The erector is responsible for adequately securing the tent. The anchoring must be checked regularly to always ensure the safety of the tent, to prevent damage to the tent and to protect third parties. Tensioning rubbers are wearing parts that have to be renewed in case of regular or prolonged use. You can find them as accessories in our online store.

# ATTENTION

PE (polyethylene) tarpaulins are suitable for occasional use over several weeks. For longer use over several months we recommend to purchase PVC tarpaulins. PVC material withstands a higher UV load and benefits from a more durable material texture.

PE tarpaulins can withstand temperatures down to -5 °C and Professional PVC tarpaulins down to - 20 °C.

Please wear sturdy shoes when erecting the tent, as the metal may have sharp edges!

In case of snowfall, it is imperative that the snow is removed from the roof tarpaulin regularly and promptly. The same applies after heavy rainfall or exposure to other objects.

Keep small parts out of reach of children.

# CARE INSTRUCTIONS







Check the delivery for completeness using the enclosed parts list. Make sure that the ground is suitable for the assembly of your tent. Please only follow the individual steps of the assembly instructions. Use the supplied fixing material to secure the tent.

## **Cleaning and storage**

Please do not use aggressive cleaning agents. Clean your tent with a mild lye, lukewarm water and a sponge\*. The tent should not be stored when wet to avoid mold growth. When disassembling, pay attention to the parts list and check your tent for completeness. When storing the tent, do not place any other objects on top of the tent to avoid damage.

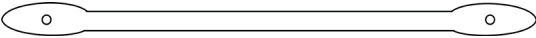
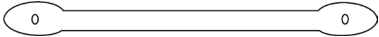
\*Please do not use a sponge with scouring fleece, otherwise the tarpaulin materia could be irreparably damaged.

# PART LIST (1/2)





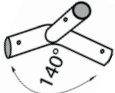
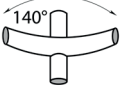
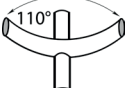
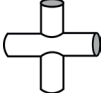
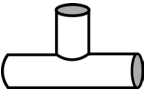
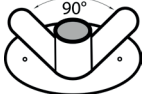
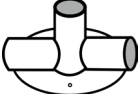
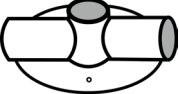

DESCRIPTION	PART	5x6 m	5x8 m	5x10 m	5x12 m
POLE 1 (1170 mm)		16 pcs.	20 pcs.	24 pcs.	28 pcs.
POLE 2 (1925 mm)		21 pcs.	28 pcs.	35 pcs.	42 pcs.
POLE 3 (1225 mm)		8 pcs.	10 pcs.	12 pcs.	14 pcs.
POLE 4 (440 mm)		4 pcs.	5 pcs.	6 pcs.	7 pcs.
POLE 5 (1888 mm) (XXL VARIATION 2488 mm)		8 pcs.	10 pcs.	12 pcs.	14 pcs.
POLE 6 (1580 mm)		6 pcs.	6 pcs.	6 pcs.	6 pcs.
CONNECTOR 7 (110° 3 WAY)		4 pcs.	4 pcs.	4 pcs.	4 pcs.



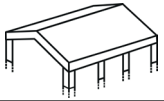
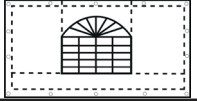

# PART LIST (2/2)

<b>CONNECTOR 8</b> (140° 3 WAY)		2 pcs.	2 pcs.	2 pcs.	2 pcs.
<b>CONNECTOR 9</b> (140° 4 WAY)		2 pcs.	3 pcs.	4 pcs.	5 pcs.
<b>CONNECTOR 10</b> (110° 4 WAY)		4 pcs.	6 pcs.	8 pcs.	10 pcs.
<b>CONNECTOR 11</b> (4 WAY CROSS)		4 pcs.	6 pcs.	8 pcs.	10 pcs.
<b>CONNECTOR 12</b> (3 WAY „T“)		4 pcs.	4 pcs.	4 pcs.	4 pcs.
<b>CONNECTOR 13</b> (3 WAY BASE PLATE)		4 pcs.	4 pcs.	4 pcs.	4 pcs.
<b>CONNECTOR 14</b> (3 WAY BASE PLATE „T“)		4 pcs.	6 pcs.	8 pcs.	10 pcs.
<b>CONNECTOR 15</b> (2 WAY BASE PLATE „T“)		4 pcs.	4 pcs.	4 pcs.	4 pcs.

# PART LIST (3/4)

ROOF		1 pcs.	1 pcs.	1 pcs.	1 pcs.
SIDEWALL		6 pcs.	8 pcs.	10 pcs.	12 pcs.
FRONT WALL		2 pcs.	2 pcs.	2 pcs.	2 pcs.
GUY ROPE		4 pcs.	4 pcs.	4 pcs.	4 pcs.
SPIRAL PEGS		4 pcs.	4 pcs.	4 pcs.	4 pcs.
LONG GROUND PEGS		12 pcs.	14 pcs.	16 pcs.	18 pcs.
SHORT GROUND PEGS		36 pcs.	42 pcs.	48 pcs.	54 pcs.
ROOF HOOKS		8 pcs.	10 pcs.	12 pcs.	14 pcs.

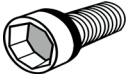
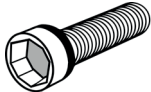
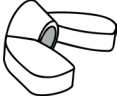
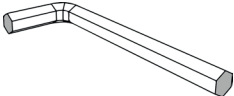
# PART LIST (4/4)

SCREW (M6x10 mm)		106 pcs.	132 pcs.	158 pcs.	184 pcs.
SCREW (M6x30 mm)		16 pcs.	20 pcs.	24 pcs.	28 pcs.
WINGNUT		16 pcs.	20 pcs.	24 pcs.	28 pcs.
INBUS		2 pcs.	2 pcs.	2 pcs.	2 pcs.
BUNGEE SHORT		26 pcs.	26 pcs.	26 pcs.	26 pcs.
BUNGEE LONG		136 pcs.	160 pcs.	184 pcs.	208 pcs.

# STEP 1

Lay out the poles and connectors on the floor according to the drawing.

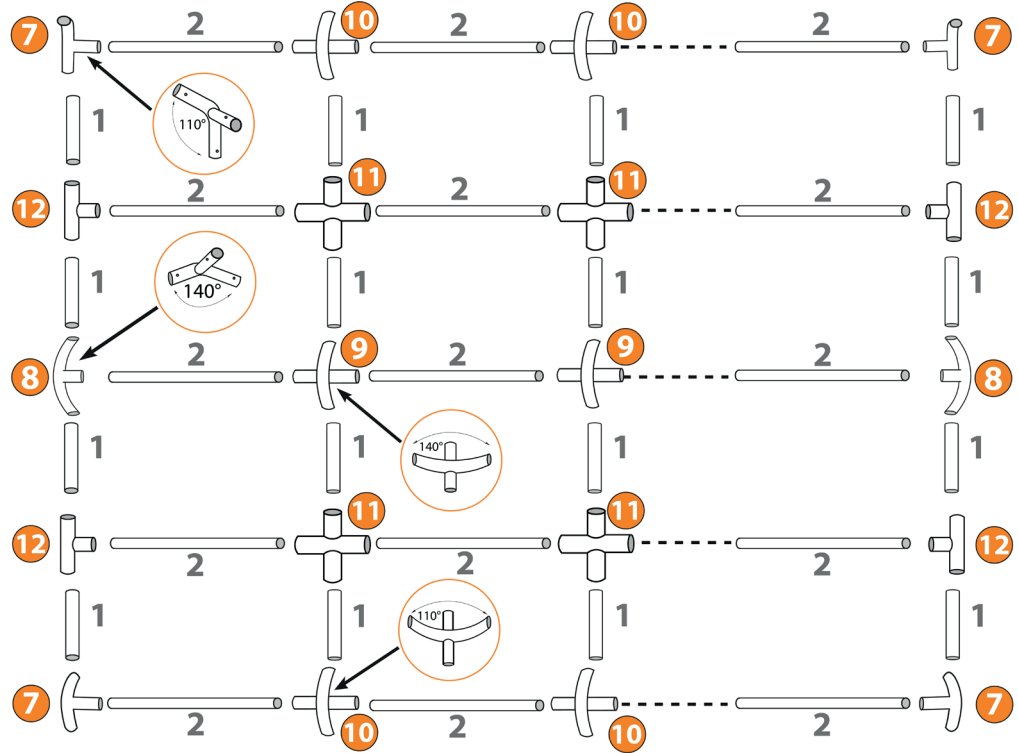

# STEP 2

Plug the roof construction of the tent together as shown. Please note that the push buttons in the connections must click into place so that the poles are fixed. Now fasten the clamping fixture as shown. Then pull the roof tarpaulin carefully onto the frame.

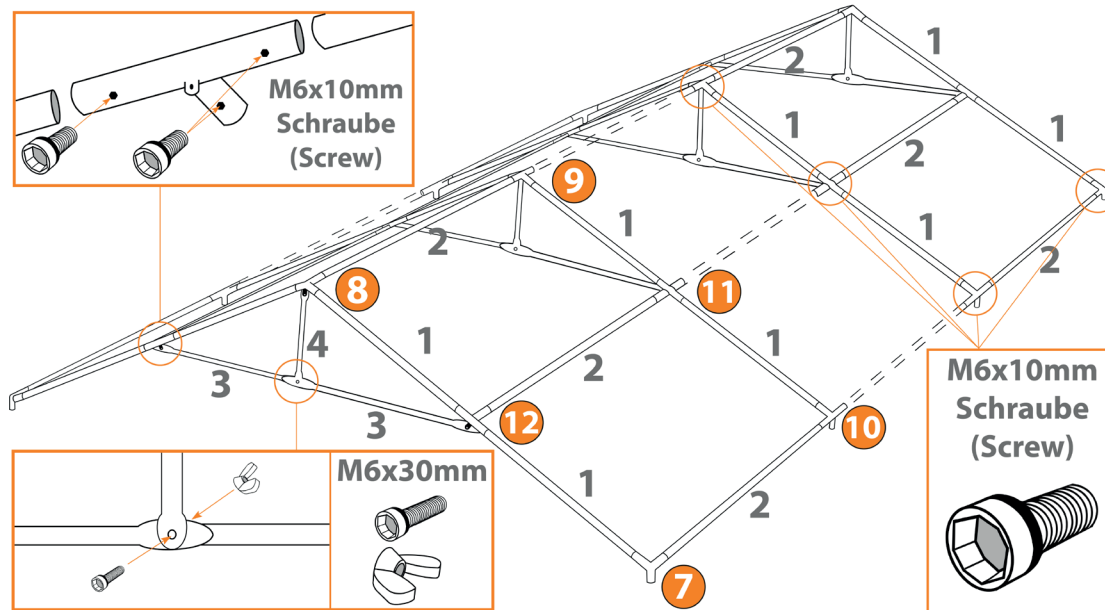

## STEP 3

Now lift the roof construction on one side and fasten the stand poles (5). Each pole should be lifted by one person. Then hang the gable section. Then lift the construction on the other side and attach the remaining support poles.

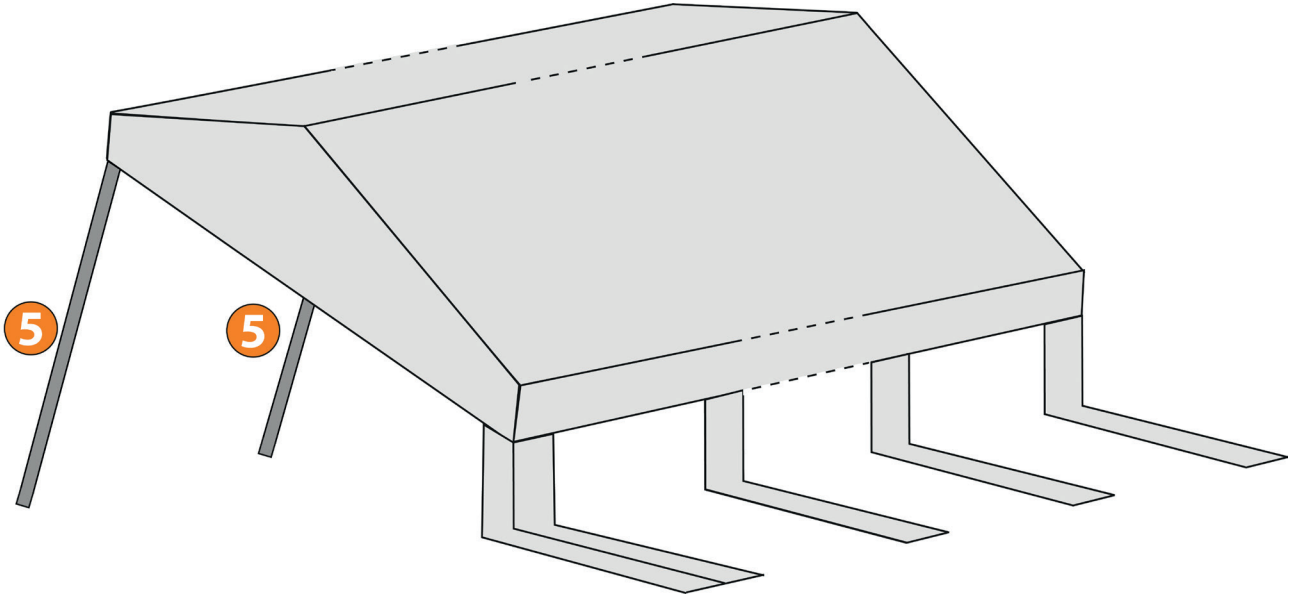

## STEP 4

Now attach the base frame to the stand poles. Use the connectors (13,14,15) and the bars (2, 6) for this purpose.

You can now use the short ground pregs to attach the poles to the ground. Use the hooks to secure the sides of the roof sheet to the lower part of the base poles.

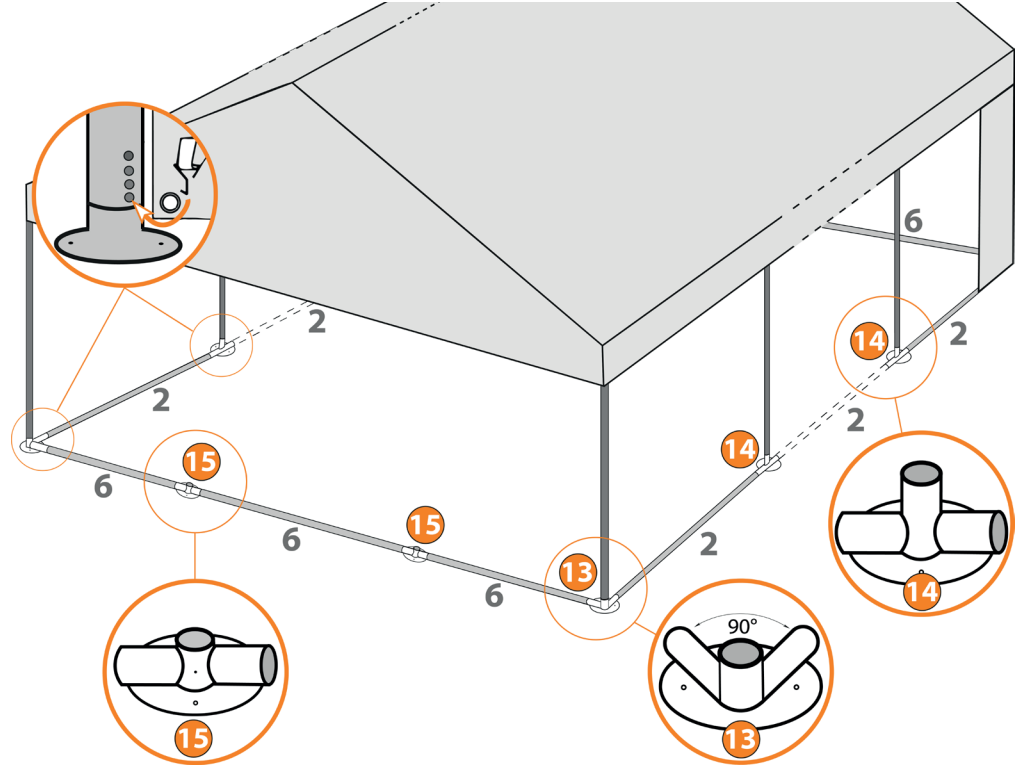

## STEP 5

Fasten the sidewalls with the long bungee bands. For the gable walls use the short rubber bands. For our XXL models with 260 cm headroom, it is recommended to use a ladder for the attachment.

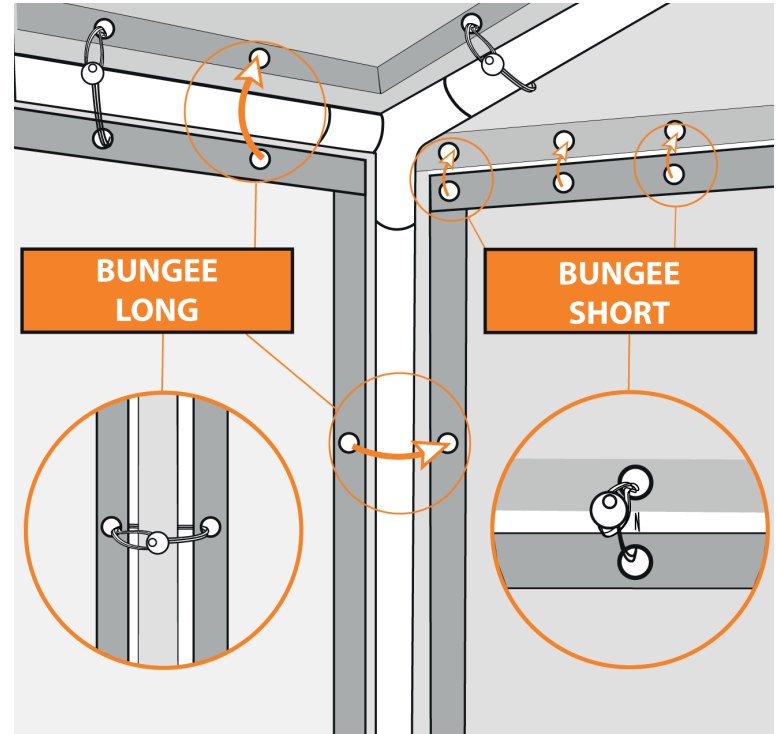



## STEP 6

Now also fix the poles with the guy ropes. To do this, tie the ropes to the corner connectors (7), guide the ropes through the eyelet on the roof tarpaulin to the outside and fasten the rope to the ground using the spiral pegs. Finally, tension the side and gable walls to the ground using the short ground pegs.

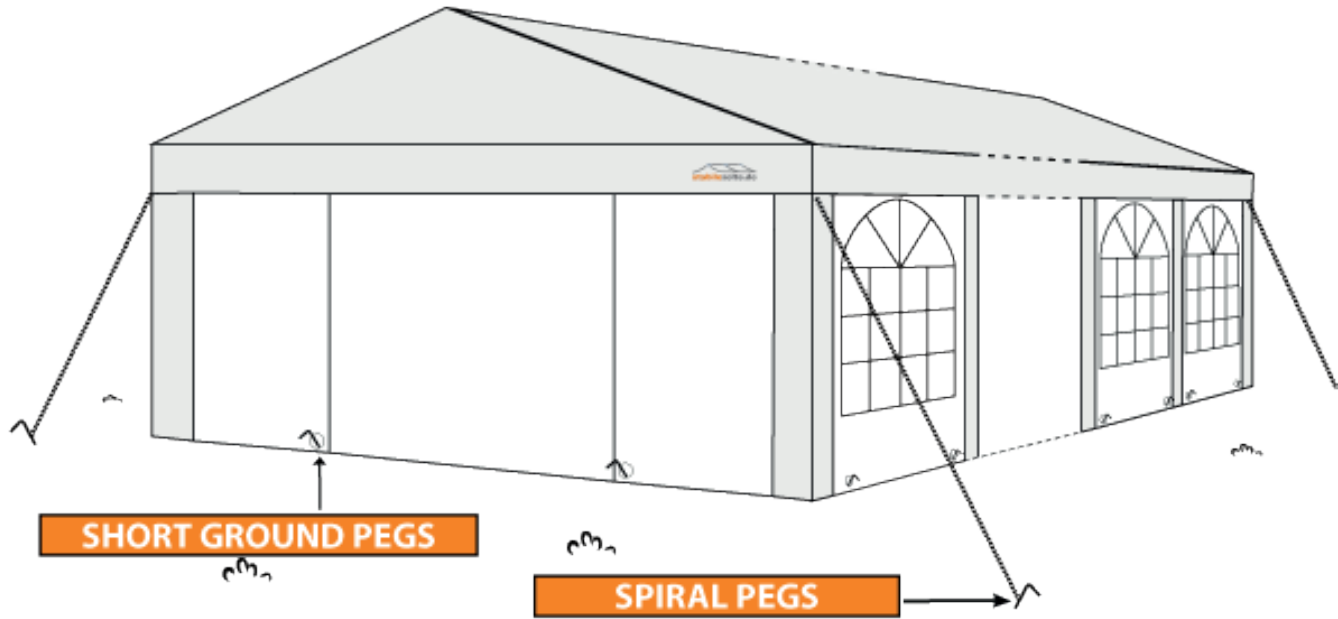

# DARF ES EIN BISSCHEN MEHR SEIN?

**TOLLES ZUBEHÖR UND VIELES  
MEHR FINDEN SIE IN UNSEREM  
ONLINESHOP !**

Öffnen Sie dazu einfach die Kamera  
auf Ihrem Smartphone und scannen  
den Code ein.



[www.stabilezelte.de](http://www.stabilezelte.de)



0611 7366 979-0



[stabilezelte.de](https://www.instagram.com/stabilezelte.de)